

## Łączniki wtykowe płytek drukowanych - DMC 1,5/ 9-G1F-3,5-LR P20THR - 1787085

Należy pamiętać, że podane dane pochodzą z katalogu online. Proszę o pobranie kompletnych informacji i danych z dokumentacji użytkownika. Obowiązują ogólne warunki użytkowania dla materiałów pobieranych przez Internet. (<http://phoenixcontact.pl/download>)

Gniazdo, Prąd znamionowy: 8 A, Napięcie znamionowe (III/2): 160 V, Liczba pól: 9, Wymiar rastra: 3,5 mm, Kolor: czarny, Powierzchnia styku: cynowy, Montaż: Montaż przewlekany THR



Rysunek przedstawia wersję 10-biegunową z 20 stykami

### Właściwości produktu

- ✓ Zaprojektowany do integracji z procesem lutowania SMT
- ✓ Przykręcany kołnierzyk zapewniający najwyższy poziom stabilności mechanicznej
- ✓ Automatyczne zatrzaśnięcie i intuicyjne zwolnienie dzięki dźwigni obsługi „Lock and Release” w innym kolorze
- ✓ Przyłącze przewodów na kilku piętrach umożliwia większą szczelność stykową
- ✓ Niewielkie rozmiary elementów predestynują je do zastosowań z małą ilością wolnego miejsca



### Dane handlowe

Jednostka opakowania	50 STK
GTIN	 4 046356 596695
GTIN	4046356596695
Waga jednej sztuki (bez opakowania)	0,005 kg
Numer taryfy celnej	85366990
Kraj pochodzenia	Niemcy

### Dane techniczne

#### Wymiary

Długość	11,6 mm
Wymiar rastra	3,5 mm
Wymiar a	28 mm
Szerokość	38,5 mm
Wysokość konstr.	10,8 mm
Wysokość	12,8 mm

## Łączniki wtykowe płytek drukowanych - DMC 1,5/ 9-G1F-3,5-LR P20THR - 1787085

### Dane techniczne

#### Wymiary

Długość kolka lutowniczego	2 mm
wymiary kolka	0,8 x 0,8
Odstępy między kolkami	2,50 mm
Średnica otworu	1,4 mm

#### Informacje ogólne

Rodzina produktów	DMC 1,5/...G1F-THR
Grupa materiału izolacyjnego	IIIa
Znamionowe napięcie udarowe (III/3)	2,5 kV
Znamionowe napięcie udarowe (III/2)	2,5 kV
znamionowe napięcie udarowe (II/2)	2,5 kV
Napięcie znamionowe (III/3)	160 V
Napięcie znamionowe (III/2)	160 V
napięcie znamionowe (II/2)	250 V
Przyłącze według normy	EN-VDE
Prąd znamionowy I <sub>N</sub>	8 A
Maksymalny prąd obciążenia	8 A
Materiał izolacyjny	LCP
Klasa palności wg UL 94	V0
Kolor	czarny
Liczba biegunów	9

#### Normy i przepisy

Przyłącze według normy	EN-VDE
	CUL
Klasa palności wg UL 94	V0

#### Environmental Product Compliance

China RoHS	Okres użytkowania zgodnie z przeznaczeniem: nieograniczony = EFUP-e
	Brak substancji niebezpiecznych powyżej wartości progowych

#### Rysunki

# Łączniki wtykowe płytek drukowanych - DMC 1,5/ 9-G1F-3,5-LR P20THR - 1787085

rysunek schematyczny

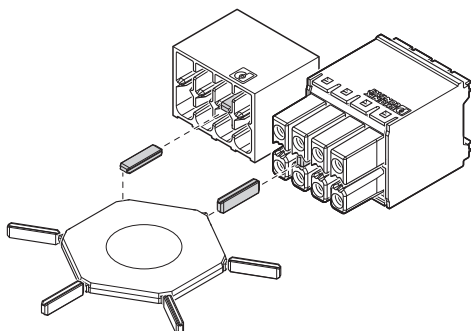

Szablon wierceń

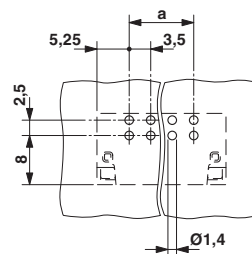

Zastosowanie profilu kodującego CP-DMC...

Wykres

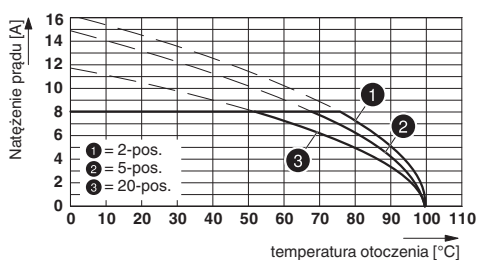

Rysunek wymiarowy

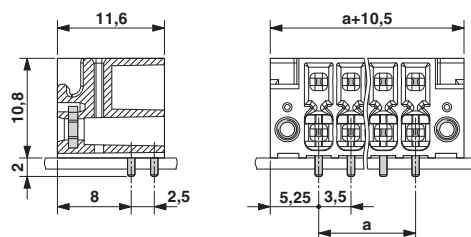

Typ: DFMC 1,5/...-ST-3,5-LR mit DMC 1,5/...-G1F-3,5-LR P20 THR

rysunek schematyczny

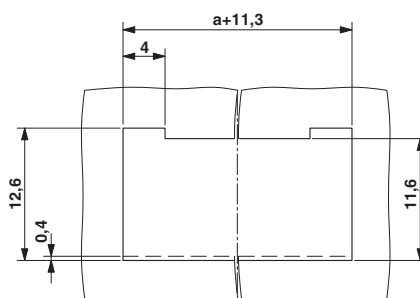

Otwór w ścianie

## Klasyfikacje

eCl@ss

eCl@ss 4.0	272607xx
eCl@ss 4.1	27260701
eCl@ss 5.0	27260701
eCl@ss 5.1	27260701
eCl@ss 6.0	27260704

# Łączniki wtykowe płytek drukowanych - DMC 1,5/ 9-G1F-3,5-LR P20THR - 1787085

## Klasyfikacje

### eCl@ss

eCl@ss 7.0	27440402
eCl@ss 8.0	27440402
eCl@ss 9.0	27440402

### ETIM

ETIM 4.0	EC002637
ETIM 5.0	EC002637
ETIM 6.0	EC002637

### UNSPSC

UNSPSC 6.01	30211810
UNSPSC 7.0901	39121409
UNSPSC 11	39121409
UNSPSC 12.01	39121409
UNSPSC 13.2	39121409

## Aprobaty

### Aprobaty

#### Aprobaty

VDE Gutachten mit Fertigungsüberwachung / IECCEB Scheme / cULus Recognized / EAC

#### Aprobaty Ex

### Szczegóły aprobat

VDE Gutachten mit Fertigungsüberwachung		<a href="http://www.vde.com/de/Institut/Online-Service/VDE-gepruefteProdukte/Seiten/Online-Suche.aspx">http://www.vde.com/de/Institut/Online-Service/VDE-gepruefteProdukte/Seiten/Online-Suche.aspx</a>	40038423
Prąd znamionowy IN		8 A	
Napięcie znamionowe UN		160 V	

IECEE CB Scheme		<a href="http://www.iecee.org/">http://www.iecee.org/</a>	DE1-56070_B1_B2
Prąd znamionowy IN		8 A	

## Łączniki wtykowe płytek drukowanych - DMC 1,5/ 9-G1F-3,5-LR P20THR - 1787085

### Aprobaty

Napięcie znamionowe UN	160 V
------------------------	-------

cULus Recognized		<a href="http://database.ul.com/cgi-bin/XYV/template/LISEXT/1FRAME/index.htm">http://database.ul.com/cgi-bin/XYV/template/LISEXT/1FRAME/index.htm</a>	E60425-20110128
	B	C	
Prąd znamionowy IN	8 A	8 A	
Napięcie znamionowe UN	150 V	50 V	

EAC		B.01742
-----	-----------------------------------------------------------------------------------	---------