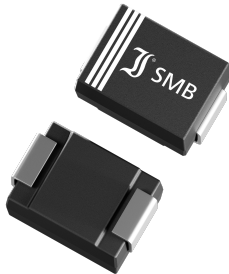

Z2SMB6.8 ... Z2SMB200
SMD Zener Diodes
SMD Zener-Dioden
P_{tot@T_T=75°C} = 3 W
V_Z = 6.8 V ... 200 V
T_{jmax} = 150°C

Version 2023-09-05

SMB
 ~ DO-214AA
SPICE Model & STEP File ¹⁾**Marking**
 Zxx where xx = V_Z
 Zxx mit xx = V_Z
HS Code 85411000**Typical Applications**
 Voltage stabilization and regulators
 (For overvoltage protection – uni-
 and bi-directional – or higher power
 dissipation see TVS series P6SMB)
 Commercial / industrial grade ¹⁾
 Suffix -Q: AEC-Q101 compliant ¹⁾
 Suffix -AQ: AEC-Q101 qualified ¹⁾
Features
 High power dissipation
 V_Z up to 200 V
 Compliant to RoHS (exemp. 7a)
 REACH, Conflict Minerals ¹⁾
**Mechanical Data ¹⁾**
 Taped and reeled 3000 / 13"
 Weight approx. 0.1 g
 Case material UL 94V-0
 Solder & assembly conditions 260°C/10s
 MSL = 1
Typische Anwendungen
 Spannungsstabilisierung und -regler
 (Für Überspannungsschutz – uni-
 und bidirektional – oder höhere
 Verlustleistung s. TVS-Reihe P6SMB)
 Standardausführung ¹⁾
 Suffix -Q: AEC-Q101 konform ¹⁾
 Suffix -AQ: AEC-Q101 qualifiziert ¹⁾
Besonderheiten
 Hohe Leistungsfähigkeit
 V_Z bis zu 200 V
 Konform zu RoHS (Ausn. 7a)
 REACH, Konfliktminerale ¹⁾
Mechanische Daten ¹⁾
 Gekugelt auf Rolle
 Gewicht ca.
 Gehäusematerial
 Löt- und Einbaubedingungen

 Standard Zener voltage tolerance is graded to the international E 24 (~ ±5%) standard.
 Other voltage tolerances and higher Zener voltages on request.

 Die Toleranz der Zener-Spannung ist in der Standard-Ausführung gestuft nach der internationalen
 Reihe E 24 (~ ±5%). Andere Toleranzen oder höhere Arbeitsspannungen auf Anfrage.
Maximum ratings ²⁾**Grenzwerte ²⁾**

Power dissipation – Verlustleistung	T _A = 25°C T _T = 75°C	P _{tot}	2 W ³⁾ 3 W ⁴⁾
Non repetitive peak power dissipation – Einmalige Impuls-Verlustleistung	t < 1 ms	P _{ZSM}	40 W
Operating junction temperature – Max. Sperrschichttemperatur		T _j	-50...+150°C
Storage temperature – Lagerungstemperatur		T _s	-50...+175°C

Characteristics**Kennwerte**

Typical thermal resistance junction to ambient Typischer Wärmewiderstand Sperrschicht – Umgebung	R _{thA}	60 K/W ³⁾
Typical thermal resistance junction to terminal Typischer Wärmewiderstand Sperrschicht – Anschluss	R _{thT}	15 K/W
Zener voltages see table on next page – Zener-Spannungen siehe Tabelle auf der nächsten Seite		

- 1 Please note the [detailed information on our website](#) or at the beginning of the data book
Bitte beachten Sie die [detaillierten Hinweise auf unserer Internetseite](#) bzw. am Anfang des Datenbuches
- 2 T_A = 25°C unless otherwise specified – T_A = 25°C wenn nicht anders angegeben
- 3 Mounted on P.C. board with 50 mm² copper pads at each terminal
Montage auf Leiterplatte mit 50 mm² Kupferbelag (Löt-pad) an jedem Anschluss
- 4 Mounted on P.C. board with 1 in² (625 mm²) copper pad per terminal
Montage auf Leiterplatte mit 1 in² (625 mm²) Kupferpad je Anschluss
- 5 Tested with pulses – Gemessen mit Impulsen
- 6 V_R ~ 75% V_{Znom} is valid for production date Oct. 2023 onwards (refer to packing label)
V_R ~ 75% V_{Znom} gilt für Produktionsdatum ab Okt. 2023 (siehe Verpackungsetikett)

Characteristics

 (T_j = 25°C unless otherwise specified)

Kennwerte

 (T_j = 25°C wenn nicht anders spezifiziert)

Type Typ	Zener voltage ⁴⁾ Zener-Spannung ⁴⁾ I _Z = I _{Ztest}		Test current Mess-Strom I _{Ztest} [mA]	Dynamic resistance Diff. Widerstand I _{Ztest} / f = 1 kHz r _{zj} [Ω]	Temp. Coeff. of Z-voltage ...der Z-Spannung α _{vz} [10 ⁻⁴ / °C]	Reverse volt. Sperrspanng. I _R = 1 μA V _R [V] ⁵⁾	Z-current ³⁾ Z-Strom ³⁾ T _A = 50°C I _{Zmax} [mA]
	V _{zmin} [V]	V _{zmax} [V]					
Z2SMB6.8	6.4	7.2	100	1 (<2)	0...+7	> 2	278
Z2SMB7.5/-Q	7.0	7.9	100	1 (<2)	0...+7	> 2	253
Z2SMB8.2	7.7	8.7	100	1 (<2)	+3...+8	> 3.5	230
Z2SMB9.1	8.5	9.6	50	2 (<4)	+3...+8	> 3.5	208
Z2SMB10	9.4	10.6	50	2 (<4)	+5...+9	> 7	189
Z2SMB11	10.4	11.6	50	4 (<7)	+5...+10	> 8	172
Z2SMB12	11.4	12.7	50	4 (<7)	+5...+10	> 9	157
Z2SMB13	12.4	14.1	50	5 (<10)	+5...+10	> 9	142
Z2SMB15	13.8	15.6	50	5 (<10)	+5...+10	> 11	128
Z2SMB16	15.3	17.1	25	6 (<15)	+6...+11	> 12	117
Z2SMB18	16.8	19.1	25	6 (<15)	+6...+11	> 13	105
Z2SMB20	18.8	21.2	25	6 (<15)	+6...+11	> 15	94
Z2SMB22	20.8	23.3	25	6 (<15)	+6...+11	> 16	86
Z2SMB24	22.8	25.6	25	7 (<15)	+6...+11	> 18	78
Z2SMB27/-Q	25.1	28.9	25	7 (<15)	+6...+11	> 20	69
Z2SMB30	28	32	25	8 (<15)	+6...+11	> 22	63
Z2SMB33	31	35	25	8 (<15)	+6...+11	> 24	57
Z2SMB36	34	38	10	16 (<40)	+6...+11	> 27	53
Z2SMB39	37	41	10	20 (<40)	+6...+11	> 29	49
Z2SMB43	40	46	10	24 (<45)	+7...+12	> 32	43
Z2SMB47/-Q	44	50	10	24 (<45)	+7...+12	> 35	40
Z2SMB51	48	54	10	25 (<60)	+7...+12	> 38	37
Z2SMB56	52	60	10	25 (<60)	+7...+12	> 42	33
Z2SMB62	58	66	10	25 (<80)	+8...+13	> 46	30
Z2SMB68	64	72	10	25 (<80)	+8...+13	> 51	28
Z2SMB75	70	79	10	30 (<100)	+8...+13	> 56	25
Z2SMB82	77	88	10	30 (<100)	+8...+13	> 61	23
Z2SMB91	85	96	5	40 (<200)	+9...+13	> 68	21
Z2SMB100	94	106	5	60 (<200)	+9...+13	> 75	19
Z2SMB110	104	116	5	80 (<250)	+9...+13	> 82	17
Z2SMB120	114	127	5	80 (<250)	+9...+13	> 90	16
Z2SMB130	124	141	5	90 (<300)	+9...+13	> 97	14
Z2SMB150	138	156	5	100 (<300)	+9...+13	> 112	13
Z2SMB160	153	171	5	110 (<350)	+9...+13	> 120	12
Z2SMB180	168	191	5	120 (<350)	+9...+13	> 135	10
Z2SMB200	188	212	5	150 (<350)	+9...+13	> 150	9

3,4 Notes see previous page – Fußnoten siehe vorhergehende Seite

Dimensions – Maße [mm]

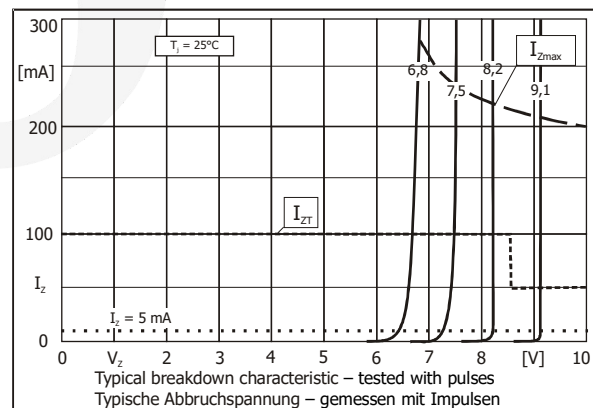
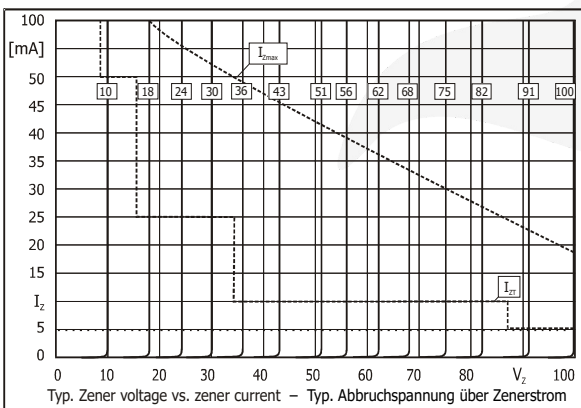
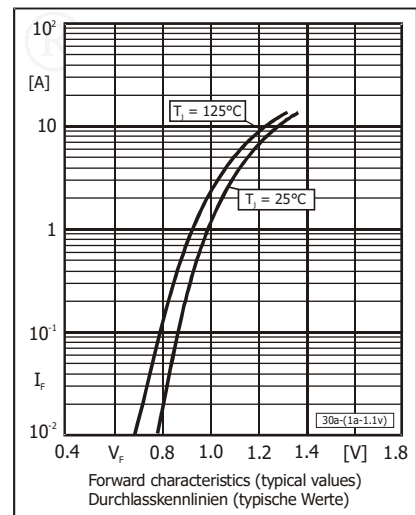
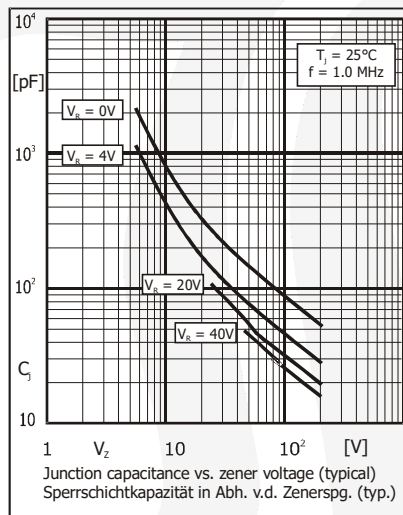
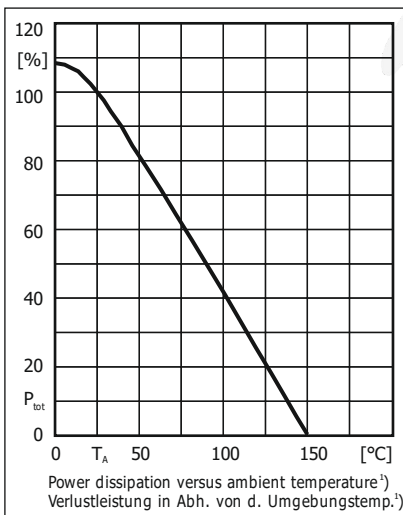
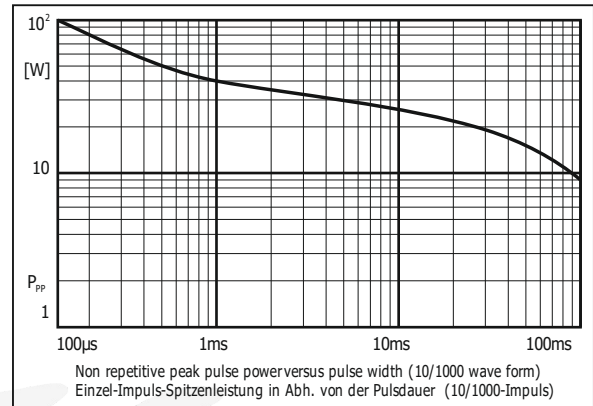
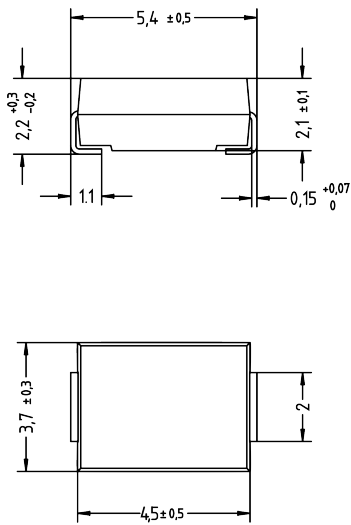

Disclaimer: See data book page 2 or [website](#)
Haftungsausschluss: Siehe Datenbuch Seite 2 oder [Internet](#)

1 Mounted on P.C. board with 50 mm² copper pads at each terminal
Montage auf Leiterplatte mit 50 mm² Kupferbelag (Lötpad) an jedem Anschluss

All rights reserved

The information presented in our data sheets and other documents is to the best of our knowledge true and accurate. It describes the type of component or application and shall not be considered as assured characteristics. No warranty or guarantee, expressed or implied is made regarding the capacity, delivery, performance or suitability of any product or circuit etc, neither does it convey any license under the patent rights of others.

Diotec reserves the right to make changes without further notice. However, regular updating of all product information is provided on our website ¹⁾. All Diotec products are sold and shipped subject to our "Standard Terms and Conditions of Business" ²⁾. The reproduction of all documents is prohibited without the expressed written permission of Diotec Semiconductor AG's Managing Board.

Disclaimer

1. All products described or contained are designed and intended for use in standard applications, so called commercial/industrial grade, requiring an ordinary level of reliability.

2. Some products are available with the special grades "AEC-Q101 compliant" respectively "AEC-Q101 qualified". These are automotive standards ³⁾.

3. Customers using these parts in applications requiring a special or specific grade of quality or reliability, such as (but not limited to) life supporting devices or systems, where failure or malfunction of the product may directly affect human life or health, are obliged to validate whether the use in such cases is appropriate.

Diotec does not assume any liability arising out of such applications or uses of its products. Usage in all such cases is on the own and sole risk of the customer.

4. Although Diotec continuously enhances the quality and reliability of its products, customers must incorporate sufficient safety measures in their designs, such as redundancy, fire containment, and anti-failure, so that personal injury, fire or environmental damage can be prevented. Diotec excludes explicitly every implied warranty or liability regarding the fitness of the products to any other than standard applications.

5. All information described or contained herein are subject to change without notice. Please contact Diotec to obtain the latest information before incorporating Diotec products into any design.

6. All information described and contained herein are intended only to enable the buyer to order Diotec's products. The information must not be used for any other purpose.

7. In the event that any product described or contained herein falls under the category of strategic products controlled by the German Federal Office of Economics and Export Control, this product must not be exported without obtaining an export license from the German Federal Ministry for Economic Affairs and Climate Action in accordance with the valid laws.

Alle Rechte vorbehalten

Die Angaben in unseren Datenblättern und sonstigen Dokumenten sind nach bestem Wissen und Gewissen gemacht. Sie dienen jedoch allein der Beschreibung und sind nicht als zugesagte Eigenschaften im Rechts-Sinne zu verstehen. Es wird keine Gewähr bezüglich Liefermöglichkeit, Ausführung oder Einsatzmöglichkeit der Bauelemente übernommen, noch dass die angegebenen Bauelemente, Baugruppen, Schaltungen etc. frei von Schutzrechten sind.

Wir behalten uns Änderungen der aufgeführten Daten ohne vorherige Ankündigung vor. Alle Änderungen werden jedoch regelmäßig auf unserer Internet-Seite veröffentlicht ¹⁾. Verkauf und Lieferung von Diotec-Produkten erfolgt gemäß unseren "Allgemeinen Geschäftsbedingungen" ²⁾. Die Vervielfältigung aller Dokumente ist nur mit schriftlicher Genehmigung des Vorstandes der Diotec Semiconductor AG gestattet.

Haftungsausschluss

1. Alle beschriebenen oder enthaltenen Produkte sind für den Gebrauch in Standardanwendungen mit einem gewöhnlichen Zuverlässigkeitsniveau entworfen und bestimmt, bekannt als kommerziell/industrielle Anwendungen.

2. Einige Produkte sind mit den speziellen Qualifikationen „AEC-Q101 konform“ oder „AEC-Q101 qualifiziert“ erhältlich. Dies sind Automotive-Standards ³⁾.

3. Falls diese Produkte in Anwendungen verwendet werden sollen, die einen besonderen Grad der Qualität oder Zuverlässigkeit erfordern, z. B. (aber nicht begrenzt auf) lebenserhaltende Geräte oder Systeme, bei denen durch Ausfall oder eine Störung des Produktes menschliches Leben oder Gesundheit direkt beeinflusst werden kann, ist der Anwender verpflichtet sicherzustellen, dass der beabsichtigte Gebrauch des vorgesehenen Produktes unbedenklich ist.

Diotec übernimmt keine Haftung die sich aus solchen Anwendungen oder der Verwendung der Produkte ergibt. Der Gebrauch für alle solche Anwendungen erfolgt auf eigenes und ausschließliches Risiko des Anwenders.

4. Obwohl Diotec die Qualität und die Zuverlässigkeit seiner Produkte beständig erhöht, müssen Kunden ausreichende Sicherheitsvorkehrungen in ihren Designs vornehmen – wie Redundanz, Feuereindämmung und Ausfallschutz – damit Personenschäden, Feuer oder Umweltschädigung verhindert werden können. Diotec schließt ausdrücklich jede implizierte Garantie oder Verbindlichkeit aus, welche die Eignung der Produkte zu irgendwelchen anderen als Standardanwendungen betrifft.

5. Alle Informationen, die hier beschrieben oder enthalten sind, können jederzeit ohne jede Benachrichtigung geändert werden. Vor Einsatz eines Diotec Produktes in irgendeiner Anwendung sind bei Diotec die neuesten Informationen einzuholen.

6. Alle Informationen, die hier beschrieben oder enthalten sind, sollen dem Kunden nur ermöglichen, Diotec Produkte zu bestellen. Die Informationen dürfen zu keinem anderen Zweck verwendet werden.

7. Sollte ein hier beschriebenes oder enthaltenes Produkt unter Beschränkungen fallen, die durch das deutsche Bundesamt für Wirtschaft und Ausfuhrkontrolle geregelt werden, darf dieses Produkt in Übereinstimmung mit den gültigen Gesetzen nicht ohne Exportgenehmigung vom deutschen Bundesministerium für Wirtschaft und Klimaschutz exportiert werden.

1 Refer to <http://diotec.com/> "Products/Product Changes" respectively "News/Datasheets"
Siehe <http://diotec.com/> „Produkte/Produktänderungen“ bzw. „News/Datenblätter“

2 Refer data book or <http://diotec.com/> "Company" – Siehe Datenbuch oder <http://diotec.com/> „Unternehmen“

3 Refer to <http://diotec.com/> "Products/Information/Qualification/Commercial Grade and AEC-Q101"
Siehe <http://diotec.com/> „Produkte/Informationen/Qualifizierung/Standard und AEC-Q101“